

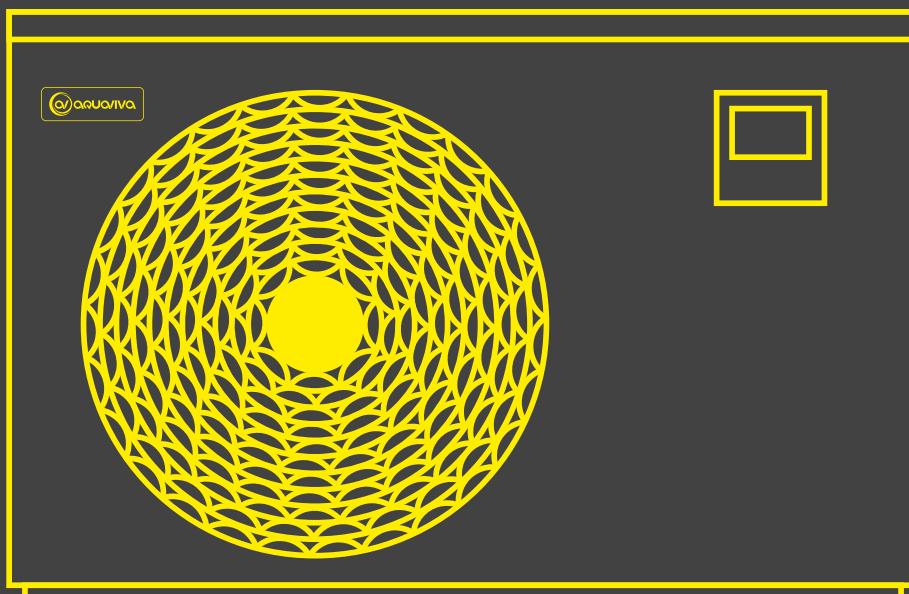

РУКОВОДСТВО ПОЛЬЗОВАТЕЛЯ



ПОЛНОИНВЕРТОРНЫЙ ТЕПЛОВОЙ НАСОС ДЛЯ БАССЕЙНА

AQUAVIVA SUPERIOR





**ПЕРЕД НАЧАЛОМ РАБОТЫ С УСТРОЙСТВОМ ВНИМАТЕЛЬНО ПРОЧИТИТЕ
ДАННОЕ РУКОВОДСТВО. НЕ ВЫБРАСЫВАЙТЕ ЕГО.**

**ПЕРЕД НАЧАЛОМ ЭКСПЛУАТАЦИИ УСТРОЙСТВА УБЕДИТЕСЬ В ТОМ, ЧТО
УСТАНОВКА ВЫПОЛНЕНА В СООТВЕТСТВИИ С ДАННОЙ ИНСТРУКЦИЕЙ.
В СЛУЧАЕ СОМНЕНИЙ ПРОКОНСУЛЬТИРУЙТЕСЬ С МЕСТНЫМ ДИЛЕРОМ.**

СОДЕРЖАНИЕ

ВВЕДЕНИЕ.....	4
ИНСТРУКЦИИ ПО ТЕХНИКЕ БЕЗОПАСНОСТИ.....	5
СОДЕРЖИМОЕ УПАКОВКИ.....	6
ОБЗОР УСТРОЙСТВА.....	7
УСТАНОВКА.....	7
ЭКСПЛУАТАЦИЯ УСТРОЙСТВА.....	9
ИНСТРУКЦИИ ПО ЭКСПЛУАТАЦИИ КНОПОК.....	10
ПРИЛОЖЕНИЕ WI-FI.....	14
ЗАПРОС ПАРАМЕТРОВ СТАТУСА.....	18
КОДЫ ОШИБОК.....	18
ОБСЛУЖИВАНИЕ.....	20
ПОИСК НЕИСПРАВНОСТЕЙ.....	21
ЭКОЛОГИЧЕСКАЯ ИНФОРМАЦИЯ.....	22
ТРЕБОВАНИЯ К УТИЛИЗАЦИИ.....	22
СХЕМА ЭЛЕКТРОПРОВОДКИ.....	23
ТЕХНИЧЕСКИЕ ХАРАКТЕРИСТИКИ.....	27

ВВЕДЕНИЕ

Данное руководство содержит необходимую информацию для безопасной установки и обслуживания теплового насоса. Пожалуйста, внимательно прочтите это руководство перед работой с устройством.

ТЕПЛОВОЙ НАСОС

Тепловой насос для бассейна - один из самых экономичных способов эффективного нагрева вашего бассейна. Использование бесплатной возобновляемой энергии воздуха в 4/5 раз эффективнее, чем традиционное отопление. Тепловой насос для бассейна продлит купальный сезон и обеспечит высокий уровень комфорта. Вы сможете плавать в бассейне не только летом, но и весной, осенью и даже зимой.

- **Экологически безопасный**

В тепловом насосе используется хладагент R32, который является безвредным для озона и значительно сокращает выбросы углерода.

- **Титановый теплообменник**

Усовершенствованный титановый теплообменник гарантирует более длительный срок службы устройства без коррозии. Его можно использовать при всех типах очистки воды, включая хлор, йод, бром и соленую воду.

- **Несколько функций**

- Доступны функции охлаждения и нагрева
- Автоматический режим, автоматический перезапуск, автоматическое размораживание
- Автоматический таймер включения / выключения: присутствие человека не требуется
- Широкий рабочий диапазон температуры окружающей среды: от -10°C до 45°C

- **Надежность эксплуатации**

Тепловой насос имеет несколько встроенных предохранительных устройств, обеспечивающих защиту при недостаточном потоке воды, защиту от высокого/низкого давления, защиту от перегрузки, защиту компрессора.

- **Самодиагностика**

В случае неисправности тепловой насос для бассейна выполнит самодиагностику, отобразив код ошибки на панели управления. Чтобы определить проблему, обратитесь к информации, приведенной в разделе **КОДЫ ОШИБОК** в данном руководстве.

ИНСТРУКЦИИ ПО ТЕХНИКЕ БЕЗОПАСНОСТИ

Для предотвращения материального ущерба, а также возможных травм пользователя или других людей, необходимо соблюдать следующие инструкции:

Устанавливайте устройство только в том случае, если оно соответствует местным нормативам, подзаконным актам и стандартам. Проверьте напряжение и частоту сети. Устройство должно быть заземлено и иметь напряжение питания 220 ~ 240 В / ~ 1 ф.

Всегда следует принимать во внимание следующие меры предосторожности:

- Обязательно прочтите следующее ПРЕДУПРЕЖДЕНИЕ перед установкой устройства.
- После прочтения этих инструкций сохраните их для использования в будущем.

ВНИМАНИЕ

Установка устройства

Неправильная установка может привести к травмам вследствие пожара, поражению электрическим током или повреждениям водой. В случае сомнений проконсультируйтесь с местным дилером или квалифицированным специалистом по установке.

Крепление устройства

Устройство должно быть расположено на твердой, ровной, горизонтальной поверхности и надежно закреплено. Обеспечьте свободный поток воздуха со всех сторон от устройства.

Электрические соединения

Убедитесь, что используются автоматические выключатели, изоляторы и кабели правильного размера. Все клеммы должны быть надежно закреплены и не подвергаться нагрузкам.

Это устройство должно быть заземлено.

Материалы.

Во избежание возгорания, поражения электрическим током и др. все материалы должны подходить для конкретного использования данного устройства.

Никогда не используйте удлинители для подключения устройства к электросети.

Если подходящего заземленного источника питания нет, обратитесь к квалифицированному электрику для его установки.

Не перемещайте / не ремонтируйте устройство самостоятельно.

Перед проведением любых работ по техническому обслуживанию или ремонту изделие необходимо отключить от электросети. Во избежание возможных травм эти работы должны выполнять исключительно квалифицированные специалисты.

ОСТОРОЖНО

Не устанавливайте устройство в месте, где существует вероятность утечки горючего газа.

При утечке газа и скоплении его вокруг устройства может произойти взрыв.

Подключение к водопроводу

Все водопроводные соединения должны выполняться в соответствии с инструкциями, приведенными в этом руководстве. Несоблюдение этого правила может привести к повреждению имущества водой.

Очистка устройства

Во избежание травм всегда выключайте питание при чистке или обслуживании устройства.

Коды ошибок

Если появляется код ошибки или чувствуется запах гари, немедленно изолируйте устройство от электросети и обратитесь к местному установщику.

Избегайте контакта с вентилятором во время работы, так как это может привести к серьезным травмам.

СОДЕРЖИМОЕ УПАКОВКИ

Перед началом установки убедитесь, что все перечисленные ниже предметы находятся внутри упаковки.

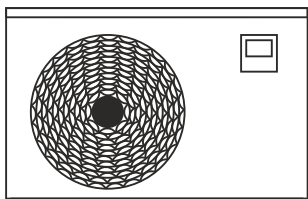

Тепловой насос
для бассейна
Aquaviva Superior

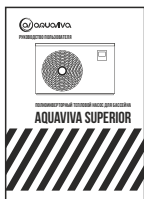

Руководство
по эксплуатации
и установке

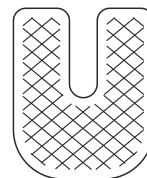

Антивибрационные
ножки, 4 шт

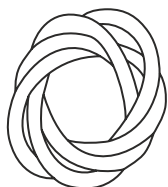

Дренажная
трубка



Проход
для дренажной
трубки



2 муфты
для подключения

ОБЗОР УСТРОЙСТВА

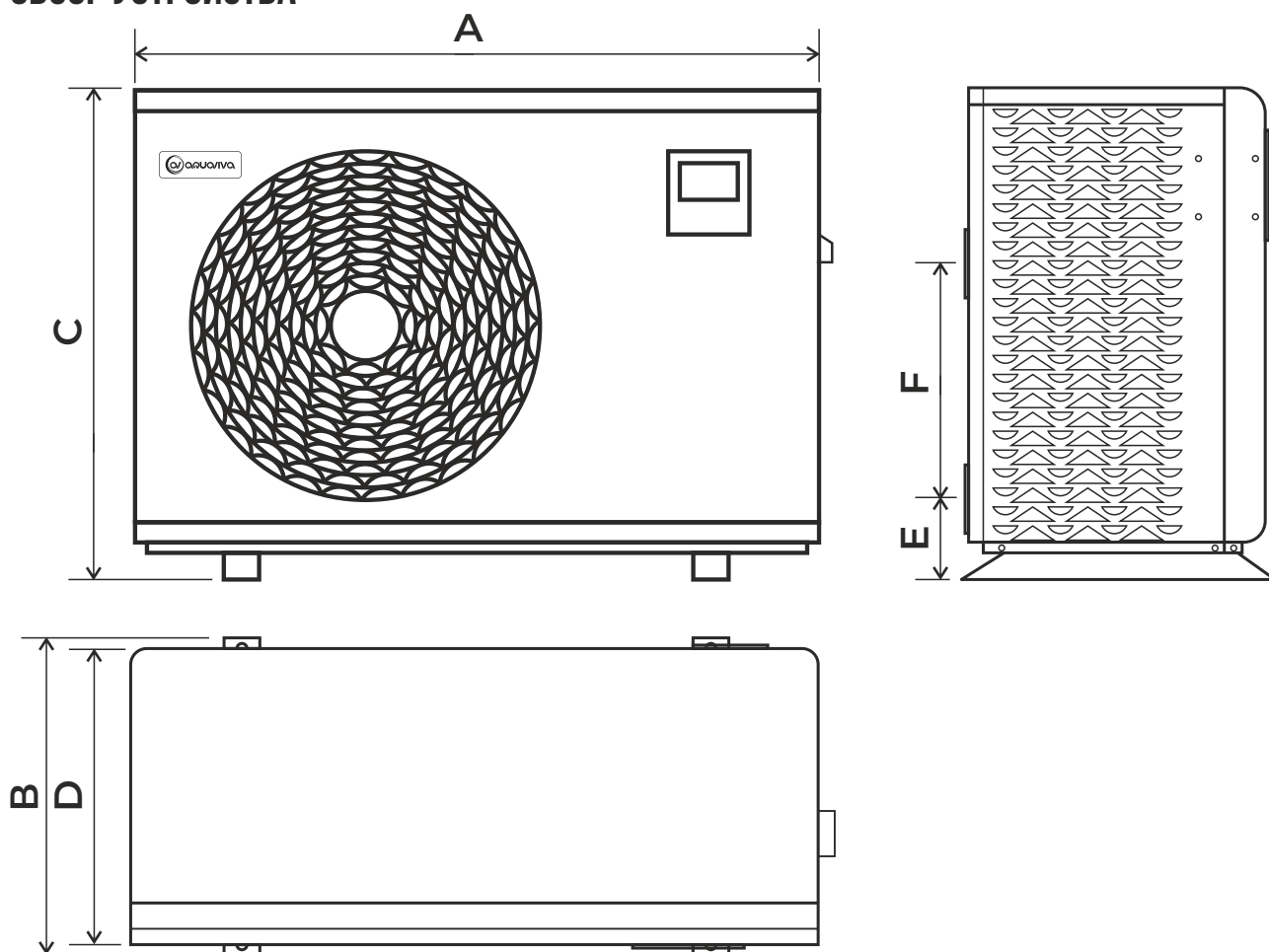

Размер	Модель		
	AVSP-FI9RW	AVSP-FI12RW AVSP-FI15RW	AVSP-FI19RW AVSP-FI27RW
A	760	870	1020
B	356	380	408
C	544	653	715
D	327	351	367
E	92.5	96.2	87.2
F	260	325	395

УСТАНОВКА

Рекомендации по установке

Следующая информация носит ознакомительный характер.

Расположение устройства

Устройство должно располагаться на твердой, ровной горизонтальной поверхности. Обеспечьте 3 метра свободного пространства для доступа к воздухозаборной панели и 1 метр до входной панели. Обеспечьте соответствующий доступ к контроллеру и для обслуживания устройства.

Меры предосторожности

- Избегайте размещения устройства рядом со спальнями или в других чувствительных к шуму местах.
- Избегайте мест, в которых устройство может подвергаться вибрации, прикрепите его к прочной стене.
- Не размещайте устройство под деревьями и не подвергайте его воздействию экстремальных условий.

Подключение к водопроводу

Тепловой насос подключен к фильтрующему контуру с байпасом. Обходной трубопровод обязательно должен быть установлен после насоса и фильтра. Байпас, как правило, состоит из 3 клапанов.

Это позволяет регулировать поток воды, проходящий через тепловой насос, и полностью изолировать тепловой насос для проведения любых работ по техническому обслуживанию, не перекрывая поток фильтрованной воды.

СХЕМА ПОДКЛЮЧЕНИЯ ПОЛНОИНВЕРТОРНЫХ ТЕПЛОВЫХ НАСОСОВ AQUAVIVA SUPERIOR

Если ваша установка оборудована системой очистки воды (хлор, бром, соль и т. д.), байпас должен быть установлен до системы очистки воды. Между байпасом и системой очистки воды должен быть установлен обратный клапан.

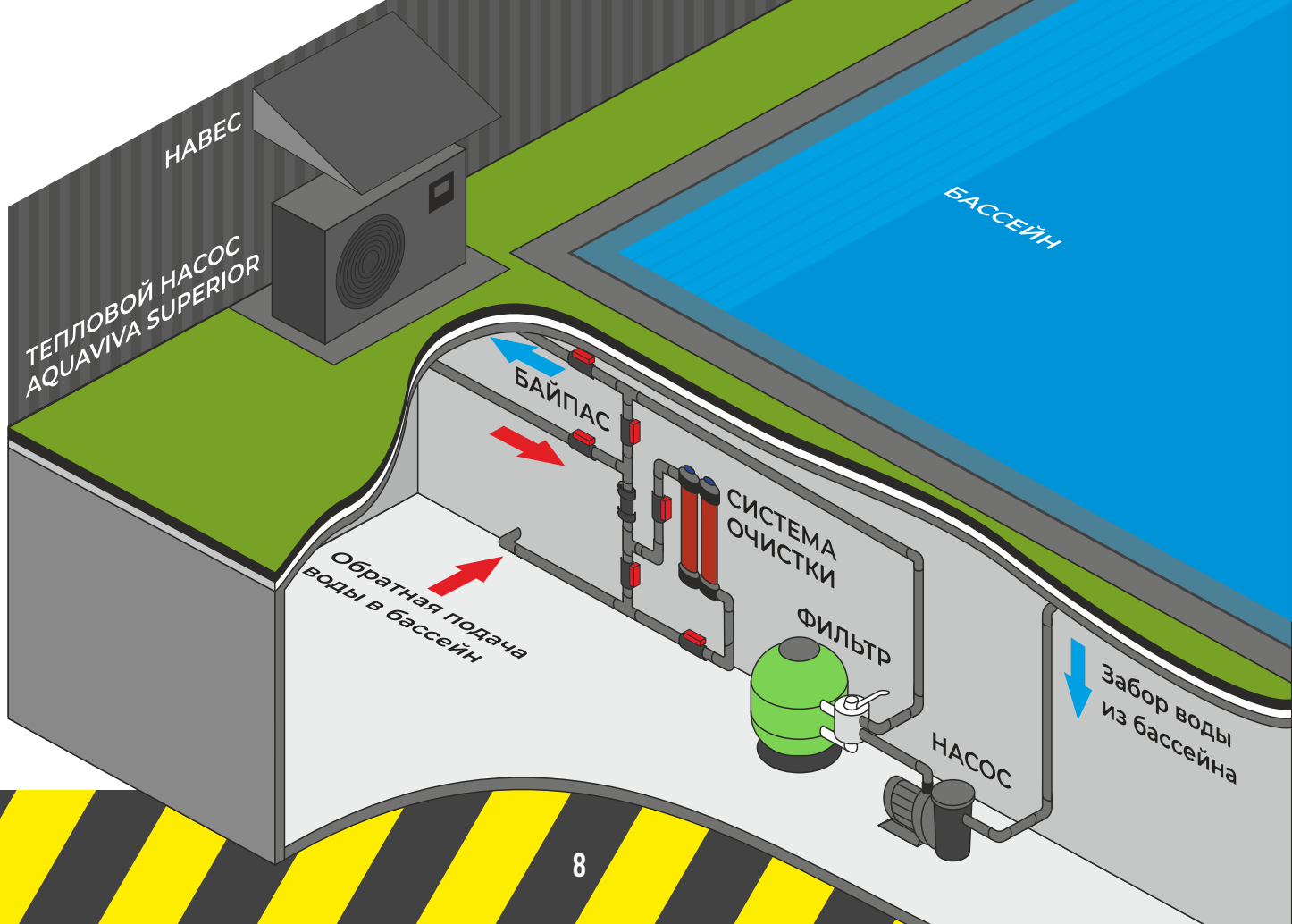

Электрическое подключение

Электрическое питание должно соответствовать указанному на приборе. Все кабели питания должны иметь размер, соответствующий требованиям к мощности и установке устройства, приведенным в таблице ниже.

Модель	Сечение кабеля
AVSP-FI9RW	3 x 1.5 мм ²
AVSP-FI12RW	3 x 2 мм ²
AVSP-FI15RW	3 x 2.5 мм ²
AVSP-FI19RW	3 x 2.5 мм ²
AVSP-FI27RW	3 x 4 мм ²

* Вышеприведенные данные носят лишь ориентировочный характер. В случае сомнений обратитесь к квалифицированному электрику.

Используйте кабельные вводы и крепежные втулки, имеющиеся внутри теплового насоса, для закрепления и прокладки кабелей питания.

Пробный запуск

После подключения устройства к системе бассейна квалифицированный инженер должен обеспечить наличие подходящего байпаса и электрических соединений.

Убедитесь, что:

1. Прибор расположен горизонтально и на прочном основании.
2. Система водоснабжения не имеет утечек.
3. Электрический монтаж соответствует всем местным нормам и стандартам.
4. Требования к установке, описанные ранее, строго соблюдались.

⚠ ВНИМАНИЕ: ТЕПЛОВОЙ НАСОС РАБОТАЕТ ТОЛЬКО ПРИ НАЛИЧИИ ВОДЫ.

Вы можете запустить тепловой насос, следуя приведенной ниже процедуре:

- Откройте перепускные клапаны
- Запустите насос системы бассейна
- Включите тепловой насос бассейна
- Настройте управление

ЭКСПЛУАТАЦИЯ УСТРОЙСТВА

Выполняется с помощью цифрового контроллера

⚠ НИКОГДА НЕ ДОПУСКАЙТЕ ПОПАДАНИЯ ВЛАГИ НА ЦИФРОВОЙ КОНТРОЛЛЕР. ЭТО МОЖЕТ ПРИВЕСТИ К ПОРАЖЕНИЮ ЭЛЕКТРИЧЕСКИМ ТОКОМ ИЛИ ПОЖАРУ.

⚠ НИКОГДА НЕ НАЖИМАЙТЕ НА КНОПКИ ЦИФРОВОГО КОНТРОЛЛЕРА ЖЕСТКИМ, ЗАОСТРЕННЫМ ПРЕДМЕТОМ. ЭТО МОЖЕТ ПОВРЕДИТЬ ЦИФРОВОЙ КОНТРОЛЛЕР.

⚠ НИКОГДА НЕ ОСМАТРИВАЙТЕ И НЕ ОБСЛУЖИВАЙТЕ ЦИФРОВОЙ КОНТРОЛЛЕР САМОСТОЯТЕЛЬНО. ОБРАТИТЕСЬ К КВАЛИФИЦИРОВАННОМУ СЕРВИСНОМУ ИНЖЕНЕРУ

ИНСТРУКЦИИ ПО ЭКСПЛУАТАЦИИ КНОПОК

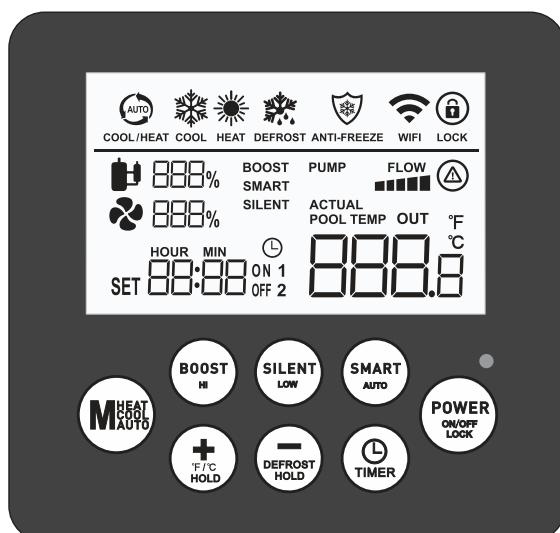

Кнопка

Функция



- В разблокированном состоянии нажмите и удерживайте эту кнопку в течение 3 секунд, чтобы включить / выключить;
- Кратковременное нажатие на другие интерфейсы - это клавиша выхода, а затем возврат на главную страницу после короткого нажатия.
- Когда экран заблокирован, нажмите и удерживайте эту кнопку в течение 3 секунд для разблокировки экрана, после чего раздастся звуковой сигнал, (автоматически блокируется через 1 минуту, если не выполняется никаких действий).



- Кратковременное нажатие позволит войти в SMART режим.
- Нажмите и удерживайте кнопку «SMART» в течение 3 секунд, в течение 5 секунд отобразится температура воды на выходе.





- Кратковременное нажатие кнопки позволит войти в бесшумный режим.



- Кратковременное нажатие этой кнопки позволит войти в режим BOOST.



- В состоянии включения и разблокировки кратковременно нажмите эту кнопку для переключения между режимами: режим нагрева, режим охлаждения и автоматический режим.
- В главном интерфейсе нажмите и удерживайте эту кнопку в течение 3 секунд, чтобы ввести запрос статуса устройства.
- В интерфейсе настройки параметров комбинируйте клавиши «» и «» для установки параметров.

Кнопка	Функция
	<ul style="list-style-type: none"> • Листайте вверх и вниз, чтобы запрашивать и изменять значения параметров; • Комбинируйте с клавишей режимов «М» для запроса и установки различных параметров; • В состоянии загрузки и разблокировки нажимайте клавиши «+» и «-» для установки заданной температуры текущего режима; • В разблокированном состоянии нажмите и удерживайте кнопку «+» в течение 3 секунд для переключения между отображением градусов по Фаренгейту и Цельсию; • Во включенном состоянии нажмите и удерживайте кнопку «-» в течение 3 секунд, чтобы войти в режим ручного размораживания.
	<ul style="list-style-type: none"> • Таймер и часы.

1. Включение / выключение устройства

Когда устройство выключено, на экране отображается время. Чтобы включить устройство, нажмите и удерживайте в течение 5 секунд «».

Когда устройство включено, на экране отображается температура воды на входе. Нажмите и удерживайте в течение 5 секунд «», чтобы выключить устройство.

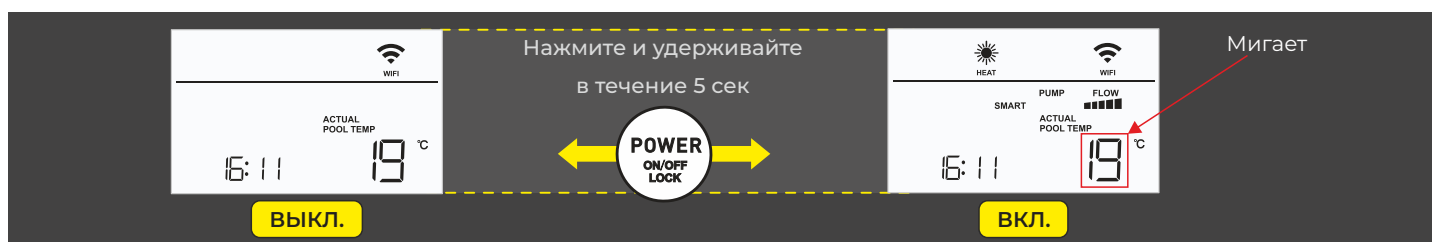



2. Переключение режимов

Когда устройство включено, вы можете изменить режим авто / обогрев / охлаждение нажатием кнопки «».







3. Переключатель режимов работы

Когда на экране отображается основной интерфейс, нажмите «» или «» или «» для переключения режима работы: интенсивный режим, бесшумный режим, SMART режим.







- При запуске интенсивного режима загорится значок «**BOOST**».
- При запуске SMART режима загорится значок «**SMART**».
- При запуске бесшумного режима загорится значок «**SILENT**».

4. Установка температуры

Когда на экране отобразится основной интерфейс, нажмите «» или «», вы увидите режим "Установка температуры". Нажмите «» или «», чтобы установить желаемую температуру. Нажмите «», чтобы сохранить и вернуться в основной интерфейс.







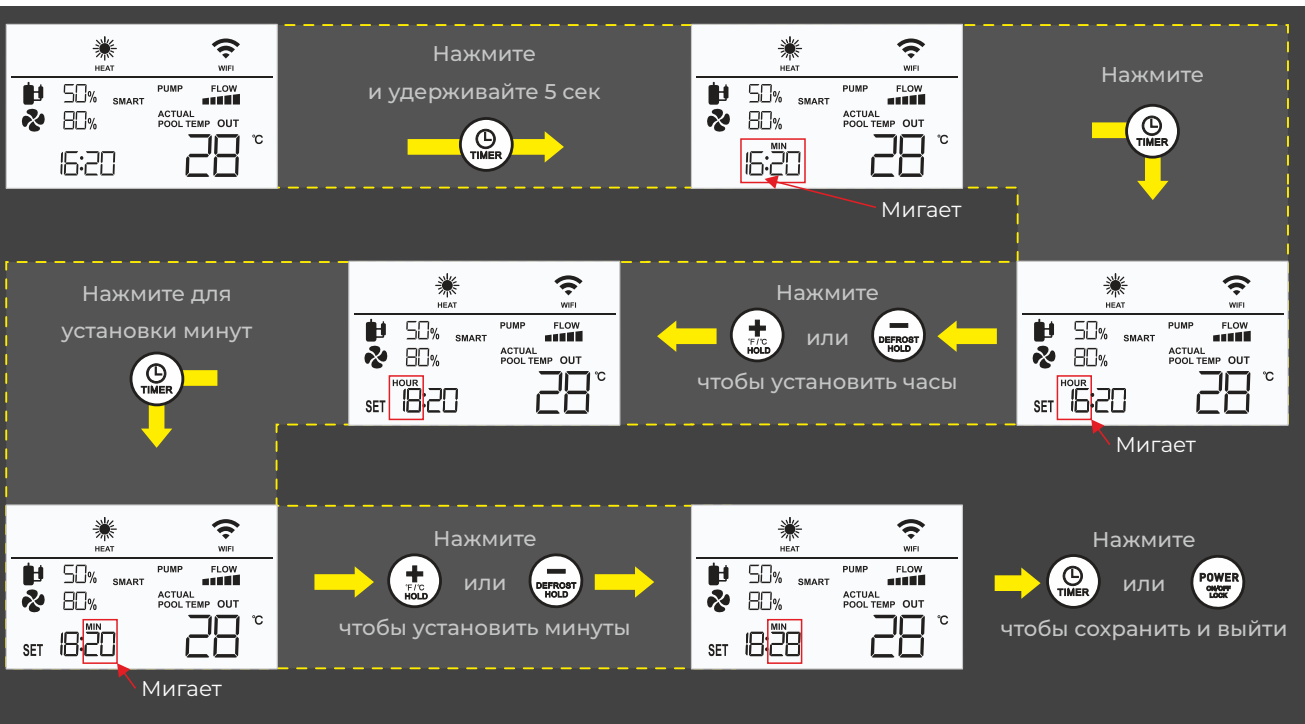





5. Настройка часов

В состоянии ВКЛ. или ВЫКЛ., нажмите и удерживайте в течение 5 секунд «», чтобы настроить часы. Нажмите «» еще раз, начнут мигать цифры часов. С помощью кнопок «» и «» увеличивайте или уменьшайте значение. После завершения установки часов нажмите «», чтобы установить минуты. Когда вы закончите настройку, нажмите «» или «», чтобы сохранить и вернуться в основной интерфейс.



6. Настройка таймера

6.1 Настройка таймера

В этом контроллере имеется две группы таймеров. В состоянии ВКЛ. или ВЫКЛ. нажмите «» для входа в режим настройки таймера. Вы увидите, что мигает номер группы «1», нажмите «» снова, начнут мигать значение часов и значок «», они указывают на то, какую группу таймера вы устанавливаете. Затем нажмите «» или «», чтобы увеличить или уменьшить значение. После того, как вы установили часы, нажмите «», чтобы установить минуты. Когда настройки таймера включены, нажмите «» и вы увидите, что начнут мигать значение часов и значок «». Затем нажмите «» или «», чтобы задать значение. Чтобы сохранить настройки и вернуться к основному интерфейсу, нажмите «».



В главном интерфейсе нажмите «» и «» или «», чтобы проверить настройки группы «1» или группы «2».

6.2 Отмена таймера

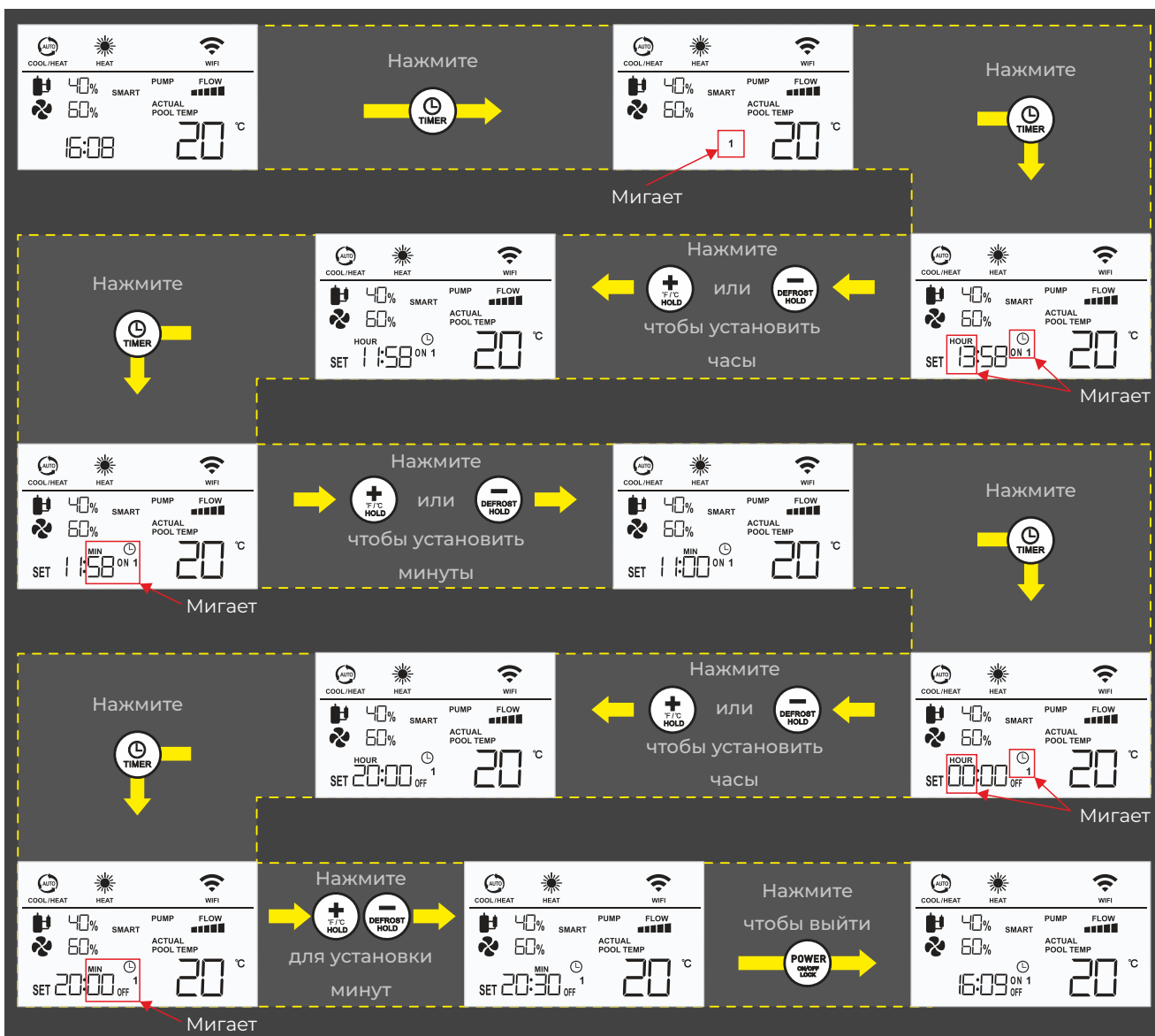
Если таймер не нужен, вы можете установить время выключения таймера так же, как и время включения. Чтобы сохранить настройки и вернуться в основной интерфейс, нажмите «». Таймер будет отменен.



7. Принудительное размораживание

Для активации функции размораживания нажмите и удерживайте в течение 5 секунд «». Загорится значок «».

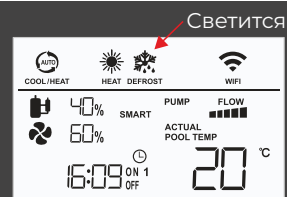

8. Блокировка и разблокировка

Если на экране в течение 1 минуты отображается основной интерфейс, система автоматически блокируется, для разблокировки нажмите и удерживайте в течение 5 секунд кнопку «».

9. Отображение ошибки

При возникновении какой-либо неисправности загорится значок «» и на экране контроллера отобразится соответствующий код ошибки. Для выяснения причин сбоя Вы можете обратиться к таблице кодов ошибок.

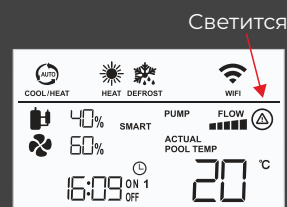

ПРИЛОЖЕНИЕ WI-FI

1. Установка приложения

Загрузите и установите приложение в "app store" с помощью компьютера или мобильного телефона.

Введите в поисковой строке "smart life"

Найдите обозначение Smart life

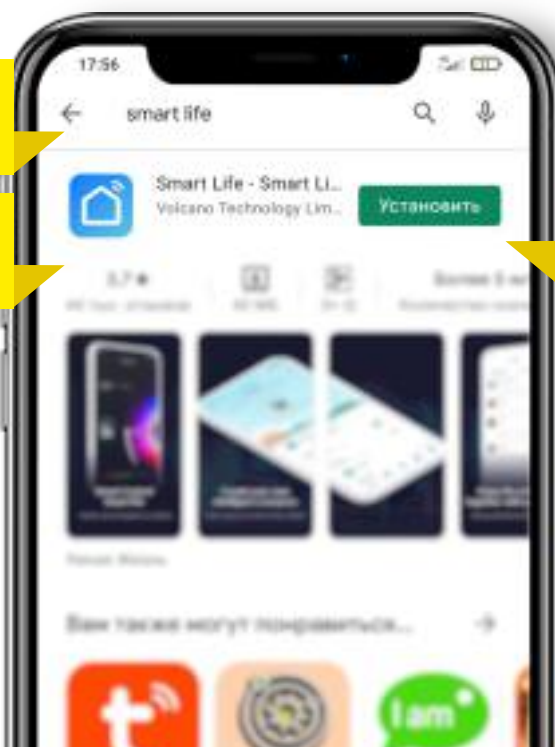

Установите

2. Запуск программного обеспечения

После завершения установки щелкните значок "Smart Life" на рабочем столе, чтобы запустить программное обеспечение.

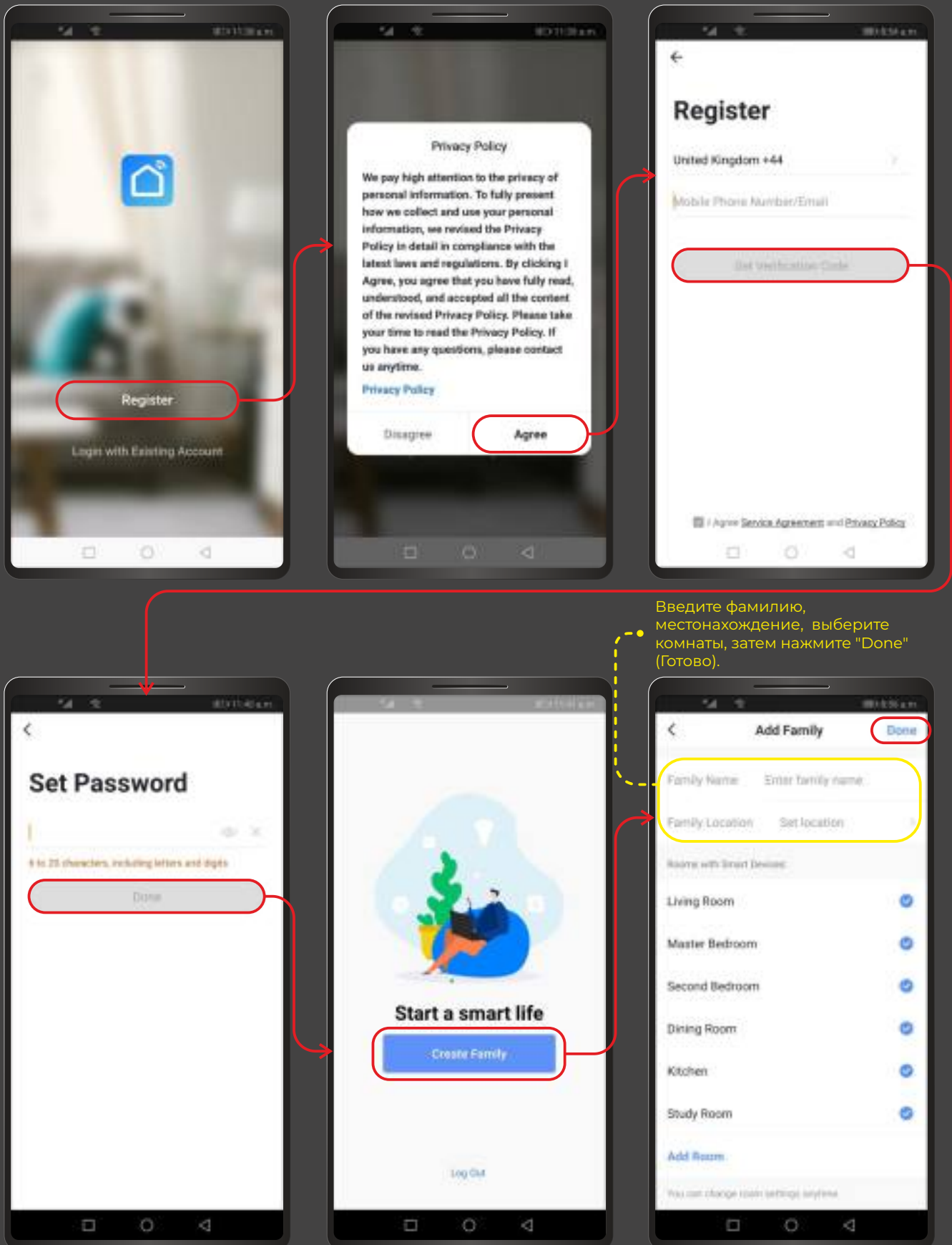

3. Добавить устройство (Add Device)

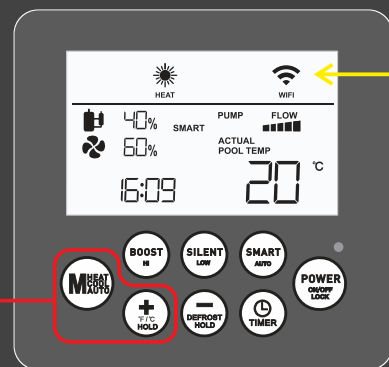
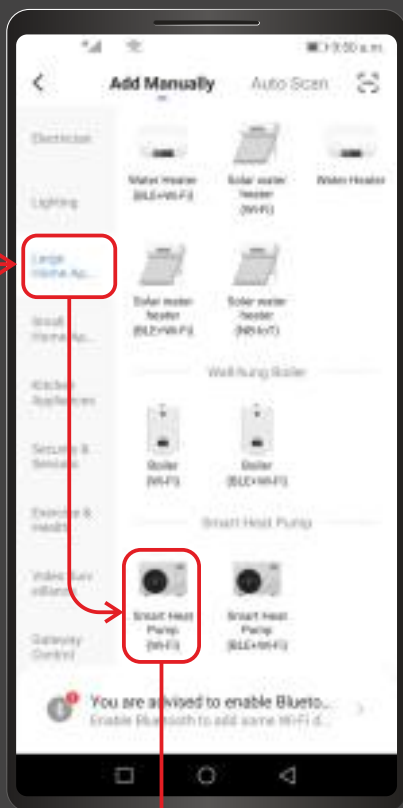
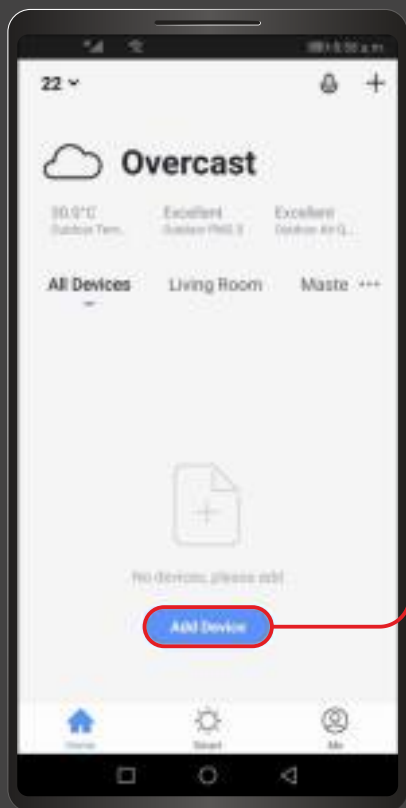

Нажмите и удерживайте в течение 5 секунд



чтобы войти в распределительную сеть. Начнет быстро мигать значок «».

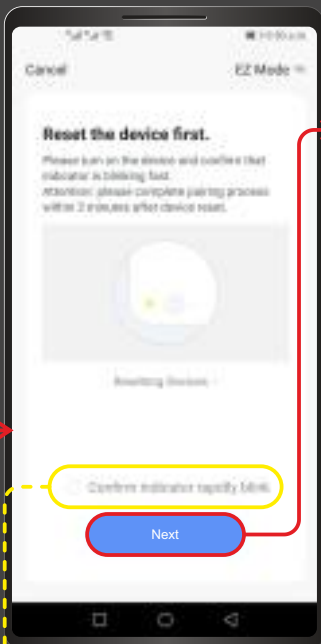

Активируйте переключатель

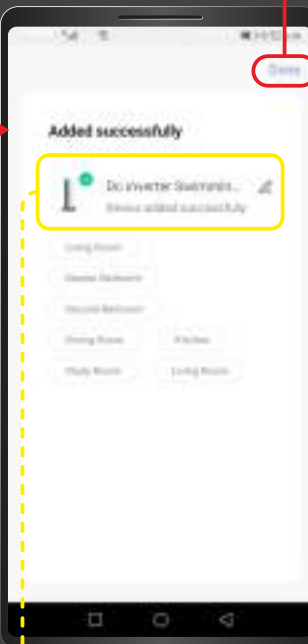

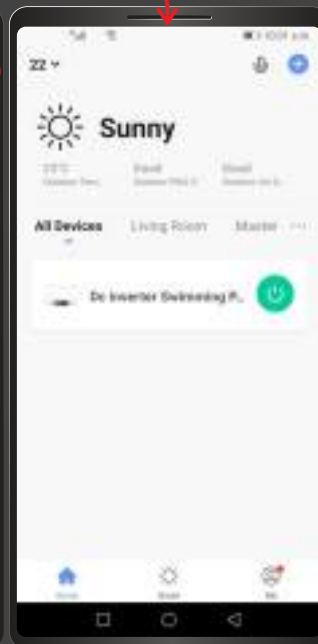

Устройство успешно добавлено. Нажмите "Done" (Готово), чтобы войти в рабочий интерфейс.



4. Управление



ЗАПРОС ПАРАМЕТРОВ СТАТУСА

В главном интерфейсе нажмите и удерживайте кнопку «» в течение 3 секунд, чтобы ввести запрос параметра статуса устройства, нажмите клавишу «» или «» для запроса каждого параметра;

Код запроса	Значение кода	Диапазон отображения
01	Температура на входе	-20~99 °C
02	Температура на выходе	-20~99 °C
03	Температура окружающей среды	-20~99 °C
04	Температура выходящих газов	0~125 °C
05	Температура возвратного газа	-20~99 °C
06	Температура внешнего змеевика	-20~99 °C
07	Температура внутреннего змеевика	-20~99 °C

КОДЫ ОШИБОК

Код	Значение кода ошибки	Возможная причина	Решение
Er 03	Защита от недостаточного потока воды	1. Недостаточный поток воды 2. Реле протока воды повреждено 3. Неправильное соединение на входе / выходе воды 4. Основная РСВ повреждена	1. Проверьте насос 2. Замените реле протока воды 3. Проверьте соединение 4. Замените РСВ
Er 04	Антифриз	1. Температура окружающей среды слишком низкая 2. Датчик температуры окружающей среды поврежден	1. Нет необходимости принимать какие-либо меры 2. Замените датчик
Er 05	Защита от высокого давления	1. Несоответствующая скорость потока 2. Несжатый газ в системе хладагента 3. Переполнение хладагентом 4. Слишком высокая температура воды 5. Плохое соединение реле давления 6. Неисправность реле давления 7. Основная РСВ повреждена	1. Проверьте насос и водяной клапан 2. Слейте, а затем снова заправьте хладагент 3. Слейте немного хладагента 4. Установите более низкую температуру воды 5. Переподключите реле 7. Замените реле давления 8. Замените РСВ
Er 06	Защита от низкого давления	1. Недостаточно хладагента 2. Забита капиллярная трубка 3. Плохое соединение реле давления 4. Неисправность реле давления 5. Основная РСВ повреждена	1. Добавьте хладагент 2. Замените капиллярную трубку 3. Переподключите реле 4. Замените реле давления 5. Замените РСВ
Er 09	Сбой связи	1. Плохое подключение провода к контроллеру 2. Неисправность РСВ	1. Подключите или замените провод 2. Замените РСВ
Er 10	Сбой связи модуля преобразования частоты	Неисправность РСВ	Замените РСВ
Er 11	Ограниченное время блокировки	Параметр FF не был установлен на 0	Должно быть установлено значение параметра 0
Er 12	Защита от чрезмерного выброса выходящих газов	1. Недостаточно хладагента 2. Установлено слишком низкое значение защиты от чрезмерного выброса выходящих газов 3. Неисправность датчика температуры выходящих газов 4. Избыток пыли на ребристом теплообменнике влияет на теплообмен	1. Добавьте хладагент 2. Переустановите температуру выходящих газов 3. Значение защиты P6: 120 4. Замените датчик выходящих газов 5. Очистите теплообменник

Код	Значение кода ошибки	Возможная причина	Решение
Er 15	Сбой датчика температуры воды на входе	Неисправность соответствующего датчика температуры	Замените соответствующий датчик температуры
Er 16	Сбой датчика температуры внешнего змеевика	Неисправность соответствующего датчика температуры	Замените соответствующий датчик температуры
Er 18	Сбой датчика температуры выходящих газов	Неисправность соответствующего датчика температуры	Замените соответствующий датчик температуры
Er 19	Сбой вентилятора постоянного тока	1. Двигатель вентилятора поврежден 2. Ошибка набора номера PCB 3. Сбой PCB	1. Замените вентилятор 2. Наберите код в соответствии с руководством к модели или электрической схемой 3. Замените плату PCB
Er 20	Ненормальная защита модуля преобразования частот	Модуль инвертора поврежден	Замените PCB
Er 21	Сбой датчика температуры окружающей среды	Неисправность соответствующего датчика температуры	Замените соответствующий датчик температуры
Er 23	Защита от слишком низкой температуры охлаждающей воды на выходе	1. Температура воды ниже 5 °C 2. Неточные показания датчика температуры воды 3. Неисправность платы PCB	1. Не подвергая обработке, подождите, пока температура воды не поднимется до 7 °C 2. Замените датчик температуры воды на выходе 3. Замените плату PCB
Er 27	Сбой датчика температуры на выходе	Неисправность соответствующего датчика температуры	Замените соответствующий датчик температуры
Er 28	Защита от сверхтока		
Er 29	Сбой датчика температуры возвратного газа	Неисправность соответствующего датчика температуры	Замените соответствующий датчик температуры
Er 32	Защита от перегрева воды на выходе из системы отопления	1. Температура воды слишком высокая, выше 75 °C 2. Неточные показания датчика температуры воды 3. Неисправность платы PCB	1. Необходимо сбросить максимальное значение 2. Замените датчик температуры воды на выходе 3. Замените плату PCB
Er 33	Защита наружного змеевика от высокой температуры	1. Неточные показания датчика температуры наружного змеевика 2. Не запускается охлаждающий вентилятор 3. Неисправность платы PCB	1. Замените соответствующий датчик 2. Проверьте вентилятор 3. Замените плату PCB
Er 42	Сбой датчика температуры внутреннего змеевика	Неисправен датчик	Замените соответствующий датчик температуры

ОБСЛУЖИВАНИЕ

Для защиты лакокрасочного покрытия от повреждений не опирайтесь на корпус и не ставьте на него предметы. Внешние детали теплового насоса можно протирать влажной тканью и бытовым моющим средством. (Предупреждение: никогда не используйте чистящие средства, содержащие песок, соду, кислоту или хлорид, так как они могут повредить поверхности.)

Для предотвращения засорения титанового теплообменника убедитесь в том, что в систему встроена система очистки воды и фильтровальная установка. В случае возникновения проблем вследствие загрязнений систему следует очистить, как описано ниже. (Предупреждение: ребра теплообменника острые!).

Очистка теплообменника и трубопроводов

Загрязнение труб и теплообменника может снизить производительность титанового теплообменника теплового насоса. В этом случае технический специалист должен очистить трубопроводную систему и теплообменник. Для очистки используйте только питьевую воду под давлением.

Очистка воздушной системы

Перед каждым новым отопительным сезоном теплообменник, вентилятор и отток конденсата должны быть очищены от всех препятствий (листьев, веток и т.д.). Их можно удалить с помощью сжатого воздуха или промыв чистой водой.

Может потребоваться сначала снять крышку агрегата и решетку воздухозаборника.



ВНИМАНИЕ: ПЕРЕД ОТКРЫТИЕМ УСТРОЙСТВА УБЕДИТЕСЬ, ЧТО ВСЕ ЭЛЕКТРИЧЕСКИЕ ИСТОЧНИКИ ОТКЛЮЧЕНЫ.

Во избежание повреждения испарителя и поддона для конденсата не используйте для их очистки твердые или острые предметы.

В экстремальных погодных условиях (например, снежный занос) на решетках воздухозаборника и выпускного отверстия может образовываться лед. В этом случае лед необходимо удалить, чтобы обеспечить минимальный расход воздуха.

Отключение на зиму

Чтобы предотвратить повреждение устройства вследствие замерзания, полностью сливайте воду из теплового насоса, когда вы его не используете. В противном случае следует рассмотреть и принять другие возможные меры по защите от замерзания.



ВНИМАНИЕ: ГАРАНТИЯ НЕ РАСПРОСТРАНЯЕТСЯ НА ПОВРЕЖДЕНИЯ, ВЫЗВАННЫЕ НЕНАДЛЕЖАЩИМИ МЕРАМИ ЗАЩИТЫ ОТ ЗАМЕРЗАНИЯ В ЗИМНИЙ ПЕРИОД.

ПОИСК НЕИСПРАВНОСТЕЙ

В этом разделе представлена полезная информация для диагностики и исправления определенных проблем, которые могут возникнуть в процессе использования устройства. Перед тем, как приступить к поиску и устранению неисправностей, проведите тщательный визуальный осмотр устройства и найдите очевидные дефекты, такие как неплотные соединения или неисправная проводка.

Прежде чем обращаться к местному дилеру, внимательно прочтите данную главу. Это может сэкономить ваше время и деньги.

! ПРИ ПРОВЕДЕНИИ ЛЮБЫХ РАБОТ ПО ТЕХНИЧЕСКОМУ ОБСЛУЖИВАНИЮ УБЕДИТЕСЬ, ЧТО ПРИНЯТЫ НАДЛЕЖАЩИЕ МЕРЫ ПРЕДОСТОРОЖНОСТИ ДЛЯ ПРЕДОТВРАЩЕНИЯ ПОРАЖЕНИЯ ЭЛЕКТРИЧЕСКИМ ТОКОМ.

Приведенная ниже информация предоставлена исключительно для ознакомления. Если вы не можете решить проблему, проконсультируйтесь с установщиком/дилером.

Тепловой насос не работает

Проверьте, пожалуйста:

- Напряжение сети (сработал предохранитель, отключилось питание).
- Включен ли переключатель на проводном контроллере, и правильно ли установлена заданная температура.

Невозможно достичь установленного уровня температуры.

Проверьте, пожалуйста:

- Соблюдаются ли допустимые условия эксплуатации теплового насоса (слишком высокая или слишком низкая температура воздуха).
- Возможно, отверстие для входа или выхода воздуха заблокировано или очень грязное.
- Есть ли в водопроводных трубах закрытые клапаны или запорные краны.

Таймер работает, но запрограммированные действия выполняются в неправильное время (например, на 1 час позже или раньше).

Проверьте, пожалуйста:

- Правильно ли установлены часы и день недели, при необходимости отрегулируйте.

Если вы не можете устранить неисправность самостоятельно, обратитесь к специалисту сервисной службы.

Работы с тепловым насосом могут выполняться только уполномоченными и квалифицированными специалистами по послепродажному обслуживанию.

ЭКОЛОГИЧЕСКАЯ ИНФОРМАЦИЯ

Это оборудование содержит фторированные парниковые газы, подпадающие под действие Киотского протокола. Его должны обслуживать или демонтировать только обученные профессиональные инженеры.

Это оборудование содержит хладагент R32 в количестве, указанном в спецификации. Не выпускайте R32 в атмосферу: R32 - это фторированный парниковый газ с потенциалом глобального потепления (GWP) = 675.

Проконсультируйтесь с установщиком/дилером.

ТРЕБОВАНИЯ К УТИЛИЗАЦИИ

Демонтаж установки, обработка хладагента, масла и других частей должны осуществляться в соответствии с местным и национальным законодательством.



На вашем изделии изображен этот символ. Это означает, что электрические и электронные изделия нельзя смешивать с несортированными бытовыми отходами.

Не пытайтесь демонтировать систему самостоятельно: демонтаж системы, обработка хладагента, масла и других частей должны выполняться квалифицированным установщиком в соответствии с местным и национальным законодательством.

Устройства должны проходить обработку на специализированном очистном объекте для повторного использования, рециркуляции и утилизации. Обеспечивая правильную утилизацию этого продукта, вы сможете предотвратить возможные негативные последствия для окружающей среды и здоровья человека. Пожалуйста, свяжитесь с установщиком или местными властями для получения дополнительной информации.

СХЕМА ЭЛЕКТРОПРОВОДКИ

Пожалуйста, обратитесь к электрической схеме на электрической коробке.

МОДЕЛИ: AVSP-FI9RW / AVSP-FI12RW

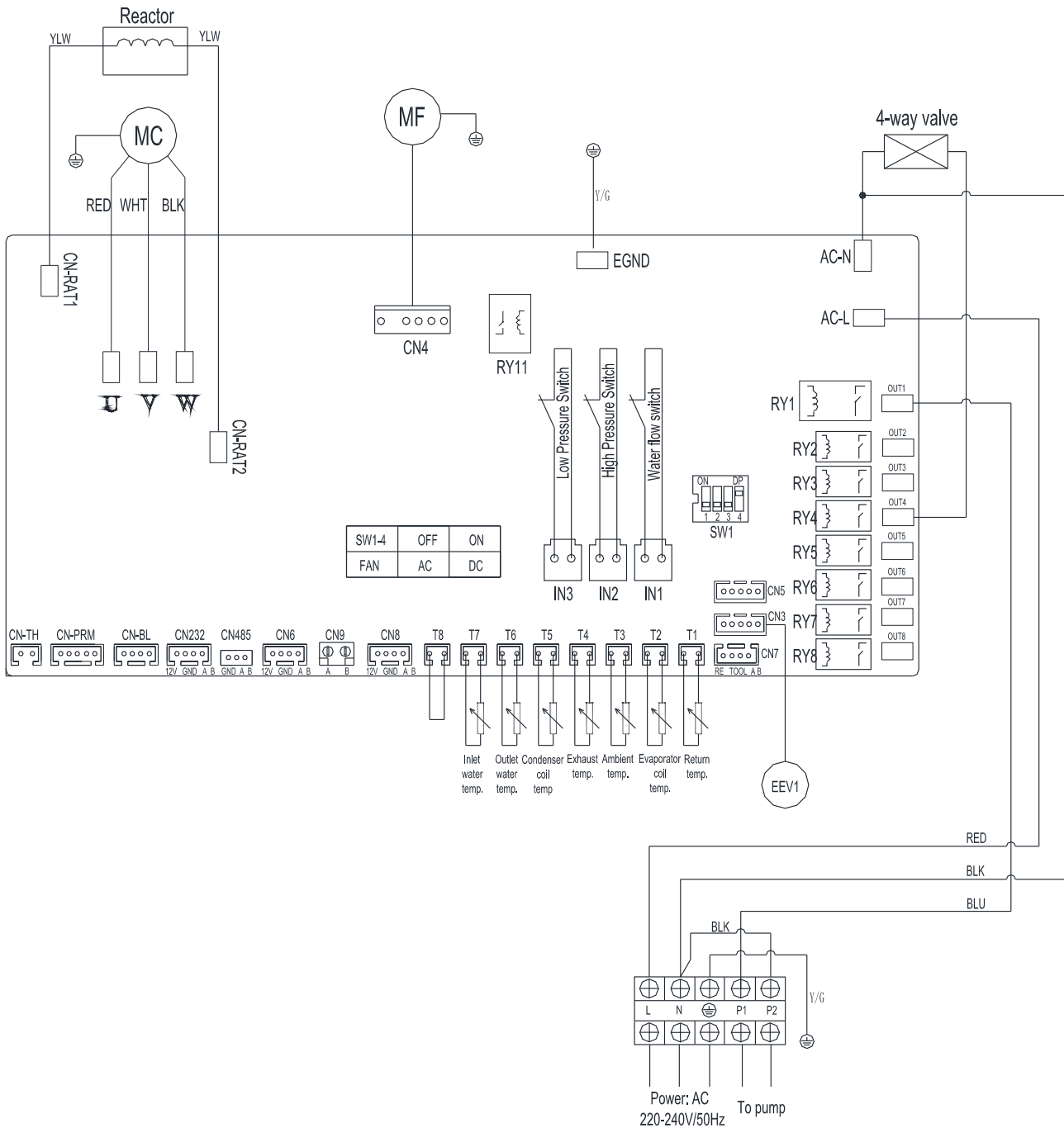

МОДЕЛЬ: AVSP-FI15RW

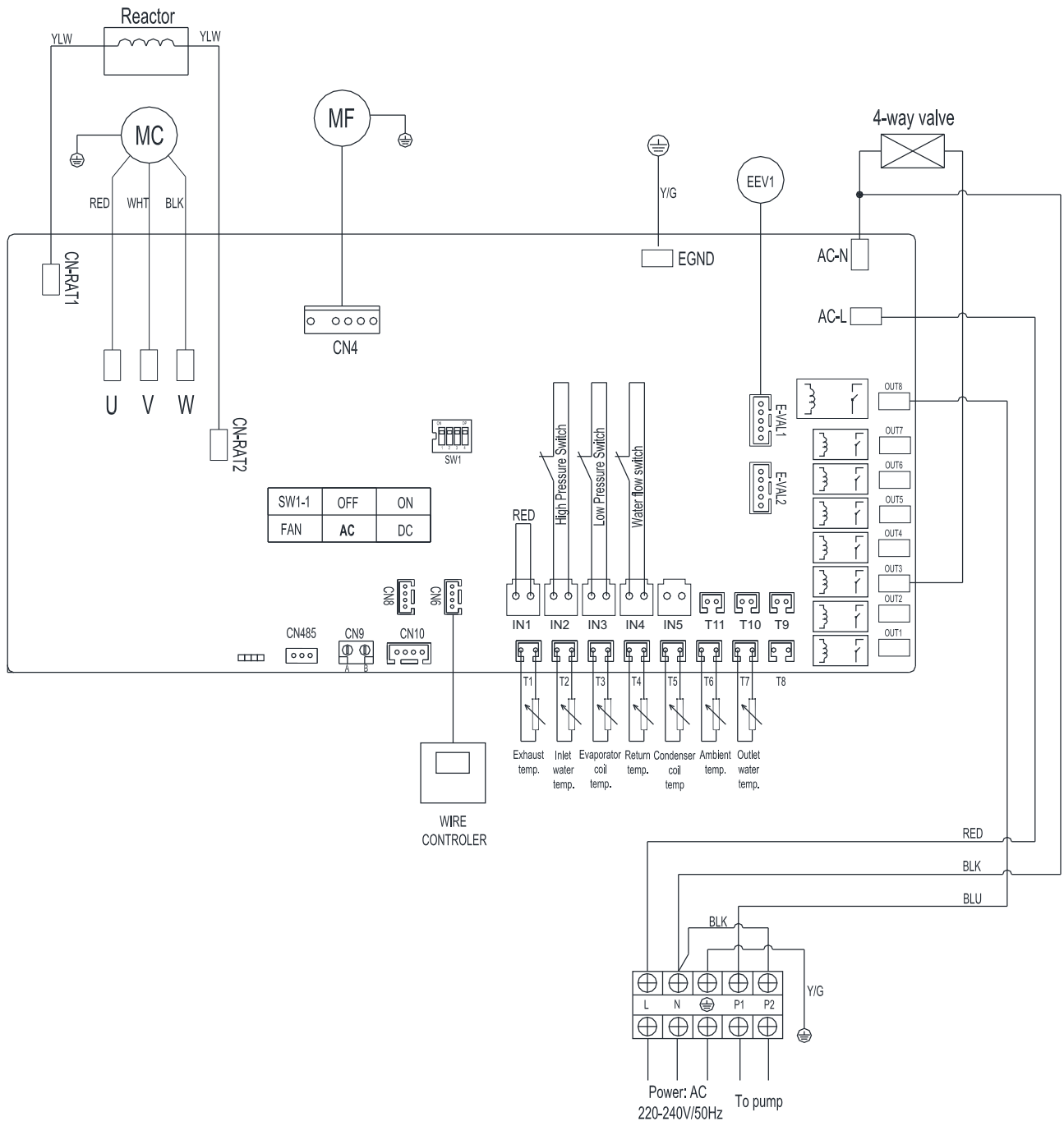

МОДЕЛЬ: AVSP-FI19RW

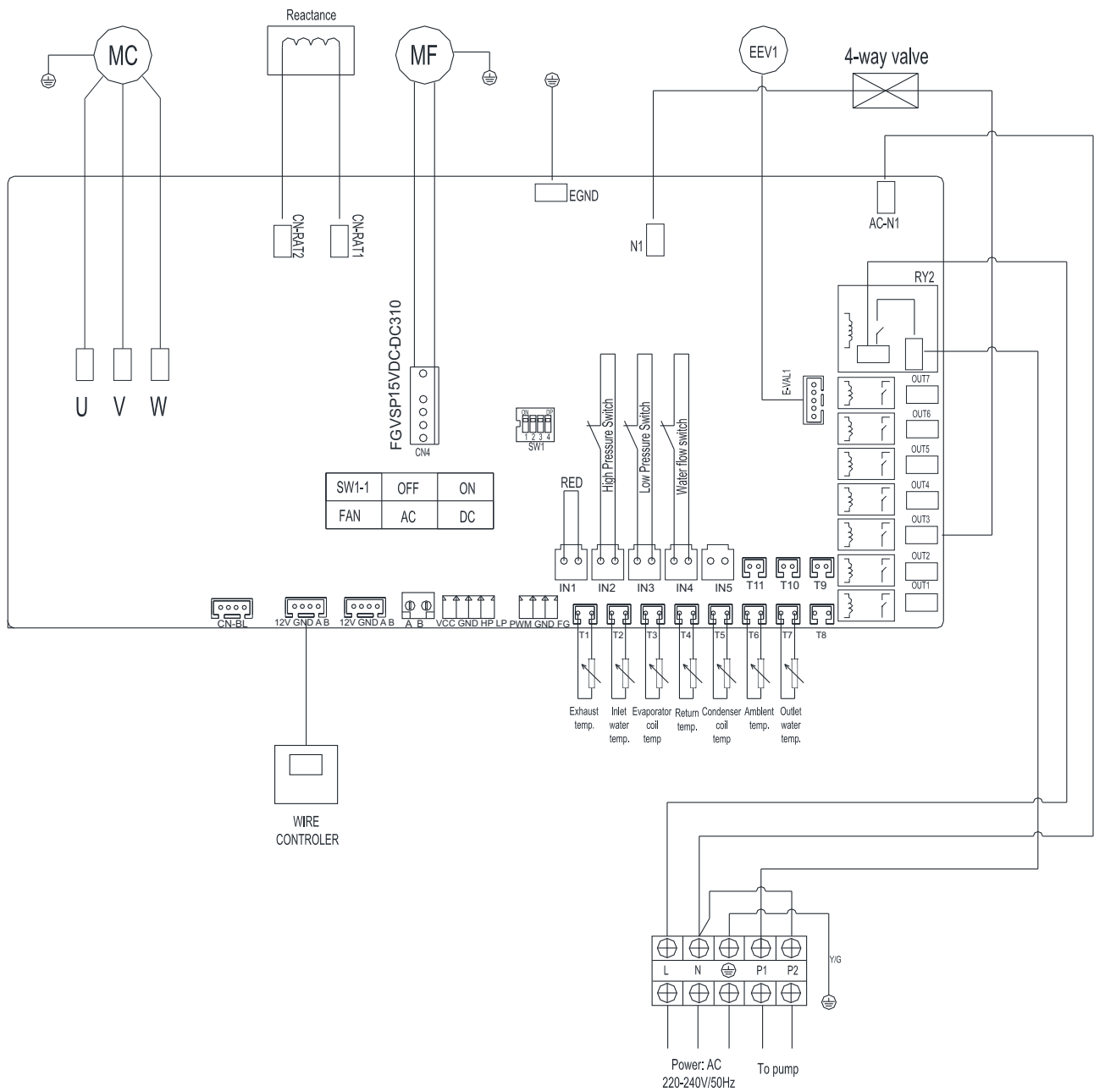

МОДЕЛЬ: AVSP-FI27RW

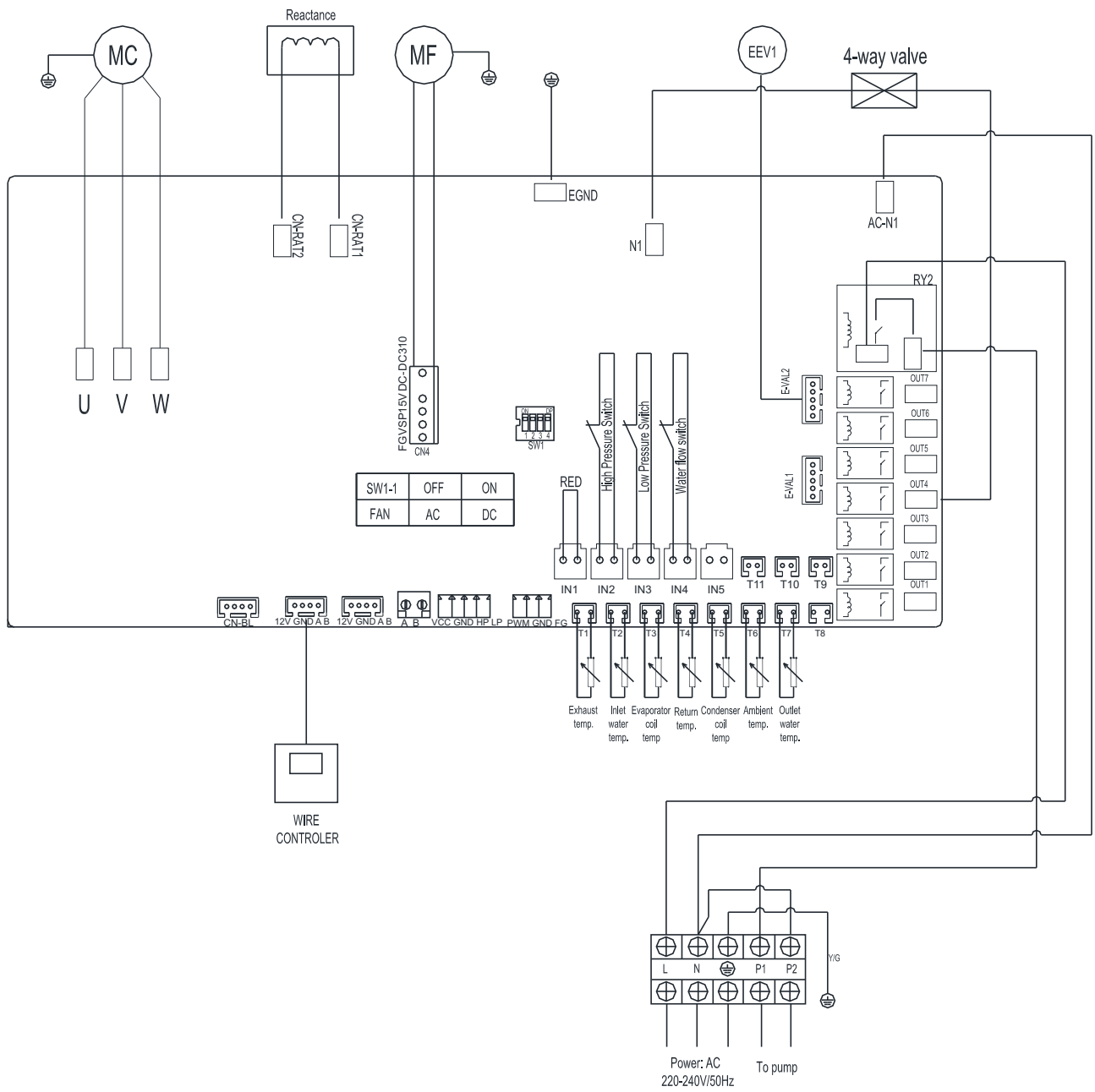

ТЕХНИЧЕСКИЕ ХАРАКТЕРИСТИКИ

Параметр	Модель				
	AVSP-FI9RW	AVSP-FI12RW	AVSP-FI15RW	AVSP-FI19RW	AVSP-FI27RW
Условие: температура окружающего воздуха 27°C, воды 27°C					
Мощность, (кВт)	9.00	12.00	15.25	19.21	27.28
Диапазон COP	6.30 ~ 17.5	6.55 ~ 18.2	7.32~18.5	6.53~18.2	6.2~15
Условие: температура окружающего воздуха 15°C, воды 26°C					
Мощность, (кВт)	5.94	7.54	10.85	13.61	19.71
Диапазон COP	4.53~7.5	4.62~8.0	4.88~8.5	5.02~8.4	4.14~6.2
Номинальный входной ток, (А)	7.3~1.18	8.2~1.20	9.74~1.21	12.48~1.23	22.7~3.45
Хладагент	R32				
Номин. входная мощность, (кВт)	0.2~1.55	0.3~1.95	0.2~2.24	0.23~2.87	0.75~5.22
Максимальный входной ток, (А)	7.5	9.3	11.5	14.48	25.50
Размеры устройства Д×Ш×В, (мм)	760x356x544	870x380x653	870x380x653	1020x408x715	1020x408x715
Размеры упаковки Д×Ш×В, (мм)	852x395x560	962x418x670	962x418x670	1072x467x730	1072x467x730
Вес нетто, (кг)	40	50	70	80	95
Вес брутто, (кг)	55	60	80	90	105
Шум, (dB(A))	29	29	29	30	30
Шум на расстоянии 1 м	<43	<45	<47	<48	<48
Тип компрессора	Роторный				
Уровень водонепроницаемости	IPX4				

